

día

AddLiving & AddBox

muebles
GRUPO **INTERMOBEL**

LAGRAMA

AddLiving & AddBox

día

salones, comedores, librerías,
recibidores, aparadores
y mesas

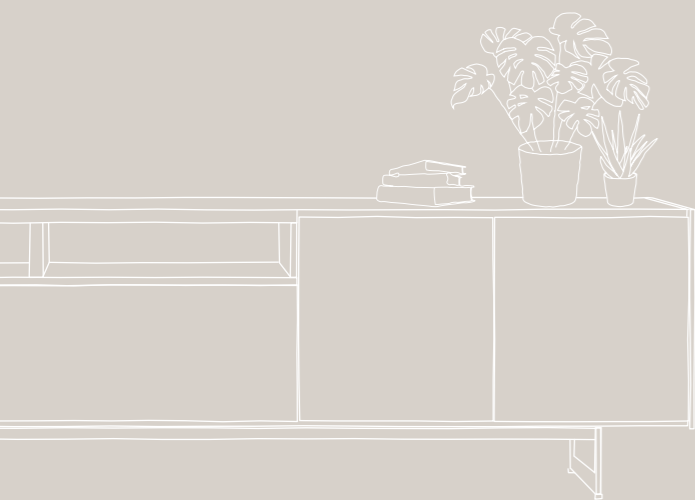

muebles
GRUPO INTERMOBEL

LAGRAMA

Índice

Aparadores	8
<i>AddLiving</i>	
Estanterías y librerías	28
<i>Addbox</i>	
Composiciones	40
<i>AddLiving & Addbox</i>	
Salones	62
<i>AddLiving</i>	
Mesas	84
<hr/>	
Información técnica	100
<i>Acabados</i>	
<i>Detalles técnicos</i>	
<i>Valoraciones</i>	

add- living

salones y comedores

AddLiving es un sistema de módulos con puertas y cajones que pueden unirse entre sí para configurar muebles.

Crea composiciones para diversos espacios del hogar.

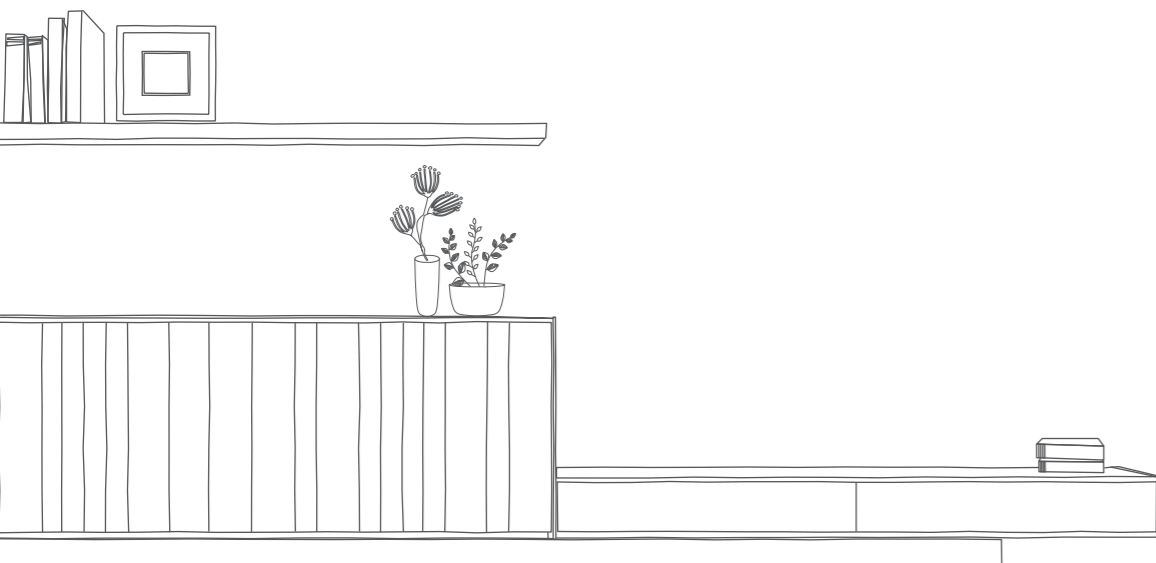

muebles
GRUPO **INTERMOBEL**

add- box

estanterías y librerías

AddBox es un sistema modular que permite hacer composiciones de manera rápida y sencilla.

Construye una estantería o librería equipada con los complementos que ofrecemos.

Diseña estanterías sin limitaciones.



add- living

Aparadores

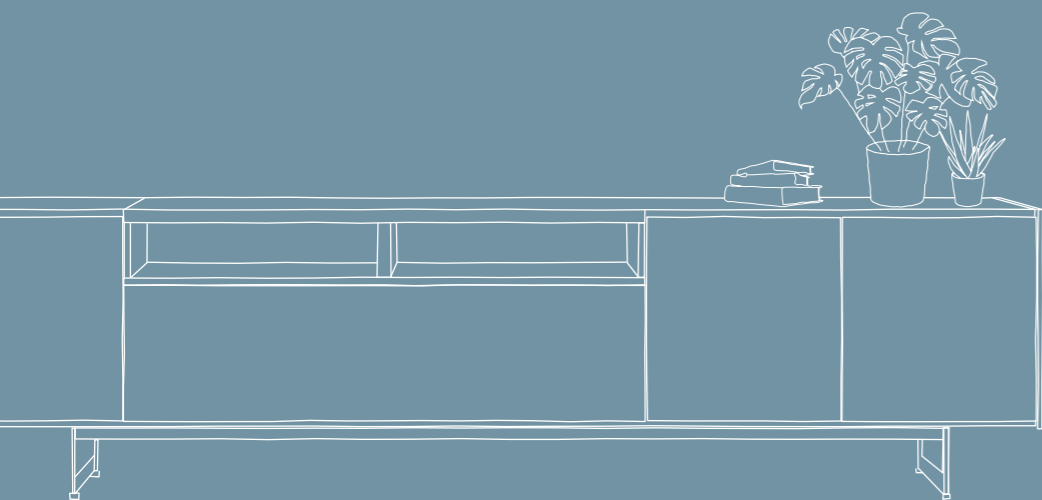

“Guarda tus mejores
recuerdos.”

GRUPO **muebles**
INTERMOBEL

CREA APARADORES CON EL SISTEMA MODULAR ADDLIVING

Gracias a la amplia gama de módulos de almacenaje, crear una estancia acogedora y adaptada a cada necesidad es muy sencillo.

Elige entre la variedad de acabados que te ofrecemos y personaliza cada parte del mueble como quieras. Tu hogar hablará de quién eres; y si quieres verte reflejado, hazlo en la nueva colección de espejos.

LAGRAMA

muebles
GRUPO **INTERMOBEL**

Medida:
W.230,3 D.45 H.67cm



LIFEBOX ^{NUEVO}
Espejo
Base: Laca Cendra
ø60 cm



LIFEBOX ^{NUEVO}
Módulos metálicos
Metal: Laca Cendra y Titanio
Trasera: Cendra y Titanio
Estante: Golden



muebles
GRUPO INTERMOBEL

ADDLIVING
Aparador
Estructura: Golden
Frentes: Cendra y Titanio
*Tirador imprescindible cuando se apilan módulos
Medida:
W.276 D.45 H.76cm



Estructura: Cendra y Moscato
Frentes: Gris Vulcano y Moscato

Medida:
W.123,8 D.45 H.123cm



Estructura: Haya y Blanco Disset
Marco Vitrina: Blanco Disset

Medida:
W.123,8 D.45 H.147cm



Estructura: Titanio
Frentes: Golden y Titanio

Medida:
W.123,8 D.45 H.155cm

ADDLIVING
Aparador

Estructura: Haya y Gris Vulcano
Marco vitrina: Gris Vulcano
Frentes: Haya



Medida:
W.123,8 D.45 H.179cm

GRUPO m u e b l e s
INTERMOBEL



● Haya

Acabados

LAMINADOS ^{NUEVO}

Haya
Blanco Disset
Cendra
Petra

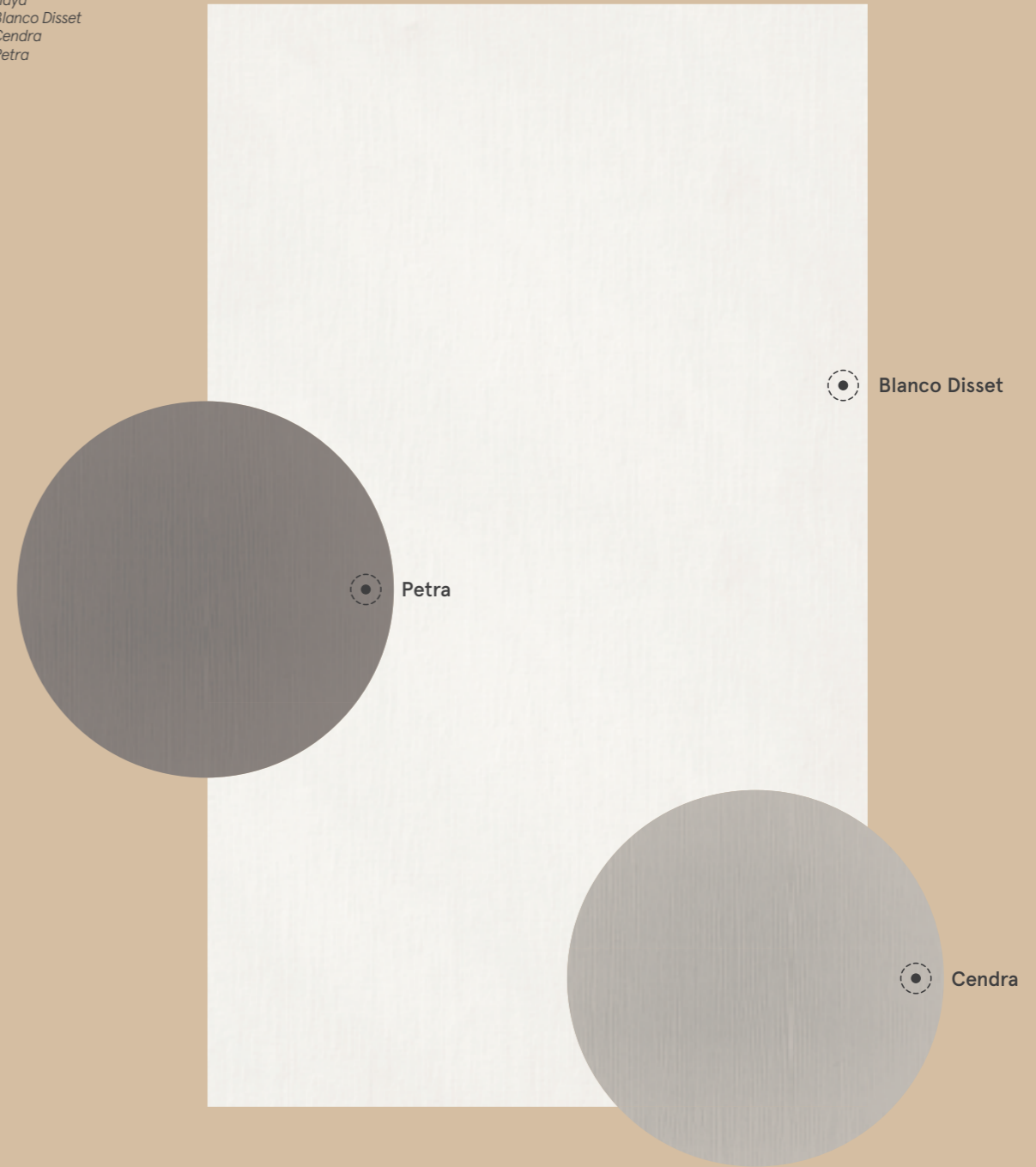

● Blanco Disset

● Petra

● Cendra



ADDBOX^{NUEVO}
Estantería sin trasera
 Montantes y estantes: Cendra
 Divisores: Haya

ADDLIVING
Aparador
 Estructura: Cendra, Haya y Nacar
 Frentes: Cendra, Blanco y Nacar

LIFEBOX^{NUEVO}
Mesita NIT
 Patas: Laca Cendra
 Sobre: Laca Cendra
 Encimera: Porcelánico Calacatta
 ø45cm H.42cm

muebles
 GRUPO
INTERMOBEL

Medida AddLiving:
 W.260,7 D.45 H.67cm

Medida AddBox:
 W.124,6 D.26 H.99cm

ADDLIVING
Aparadores

Estructura: Cendra
Frentes: Cendra y Nogal



W.184,4 D.45 H.75cm

W.139 D.45 H.75cm

muebles
GRUPO INTERMOBEL

ADDLIVING
Aparador

Estructura: Titanio
Frentes: Titanio y Nogal



Medida:
W.215,2 D.45 H.51cm



Estructura: Haya
Frentes: Blanco Disset, Titanio y Haya

Medida:
W.169,3 D.45 H.91cm



Estructura: Golden y Granito
Frentes: Golden y Granito

Medida:
W.184,5 D.45 H.99cm



Estructura: Cendra y Moscato
Frentes: Moscato

Medida:
W.199,9 D.45 H.83cm

ADDLIVING
Aparador

Estructura: Gris Vulcano
Frentes: Haya y Gris Vulcano



Medida:
W.230,3 D.45 H.83cm

ADDLIVING
Aparadores

Estructura: Cendra, Granito y Canyon
Frentes: Cendra, Granito y Canyon



W.154,2 D.45 H.140cm

W.184,6 D.45 H.108cm

W.245,4 D.45 H.76cm

GRUPO muebles **INTERMOBIL**

LIFEBOX
Galería Diáfana

Canyon
W.152 D.30,5 H.32cm

ADDLIVING
Aparador

Estructura: Canyon
Frentes: AV Blanco Disset
y Canyon



Medida:
W.230,3 D.45 H.76cm



Zona DM

muebles
GRUPO INTERMOBEL

Medida:
W.245,4 D.45 H.67cm

add- box

Estanterías y
librerías



“Encuentra un lugar
para cada cosa.”

GRUPO **muebles**
INTERMOBEL

CREA ESTANTERÍAS CON EL SISTEMA MODULAR **ADDBOX**

Un hogar con libros es un lugar con vida. Si quieres tenerlos bien ordenados y no perderlos de vista, diseña tu librería con el nuevo sistema AddBox.

Formado por columnas de montantes y estantes que se pueden unir entre sí, crear composiciones AddBox es muy sencillo; además de adaptarse a rincones, se pueden combinar fondos, alturas, colgarlo, apoyarlo sobre módulos y añadir puertas o cajones.

LAGRAMA

muebles
GRUPO **INTERMOBEL**

Medida:
W.155 D.34 H.202cm



ADDBOX ^{NUEVO}
Alacena / Vitrina

Montantes y estantes: Blanco Disset
Trasera: Haya
Marco Vitrina: Granito

LIFEBOX ^{NUEVO}
Mesita NIT

Patas: Laca Cendra
Sobre: Laca Cendra
Encimera: Porcelánico Calacatta

Medida:
W.367,8 D.34 H.234cm



muebles
INTERMOBEL

ADDBOX^{NUEVO}
Esteria

Montantes y estantes: Cendra y C3mic Golden
Trasera Strato: Cendra y Golden
Divisores: Golden



W.243,2 D.34 H.138cm

muebles
GRUPO INTERMOBEL

ADDBOX^{NUEVO}
Esteria

Montantes y estantes: Gris Vulcano y Golden
Trasera: Gris Vulcano y Golden
*Cambio de fondo 34cm - 44,5cm



W.307 D.34-44,5 H.202cm



muebles
GRUPO INTERMOBEL

Medida:
W.413,4 D.34 H.234cm



ADDBOX
Tirador DOT
Tirador imprescindible cuando se apilan cajones

ADDBOX
Leds
Estantes con iluminación indirecta



ADDBOX
Estantería

*Montantes y estantes: Gris Vulcano
Trasera Strato: Gris Vulcano y Nácar
Frente y escritorio: Nácar*



GRUPO muebles **INTERMOBEL**
W.185,4 D.34 H.234cm

add- living & add- box

Composiciones

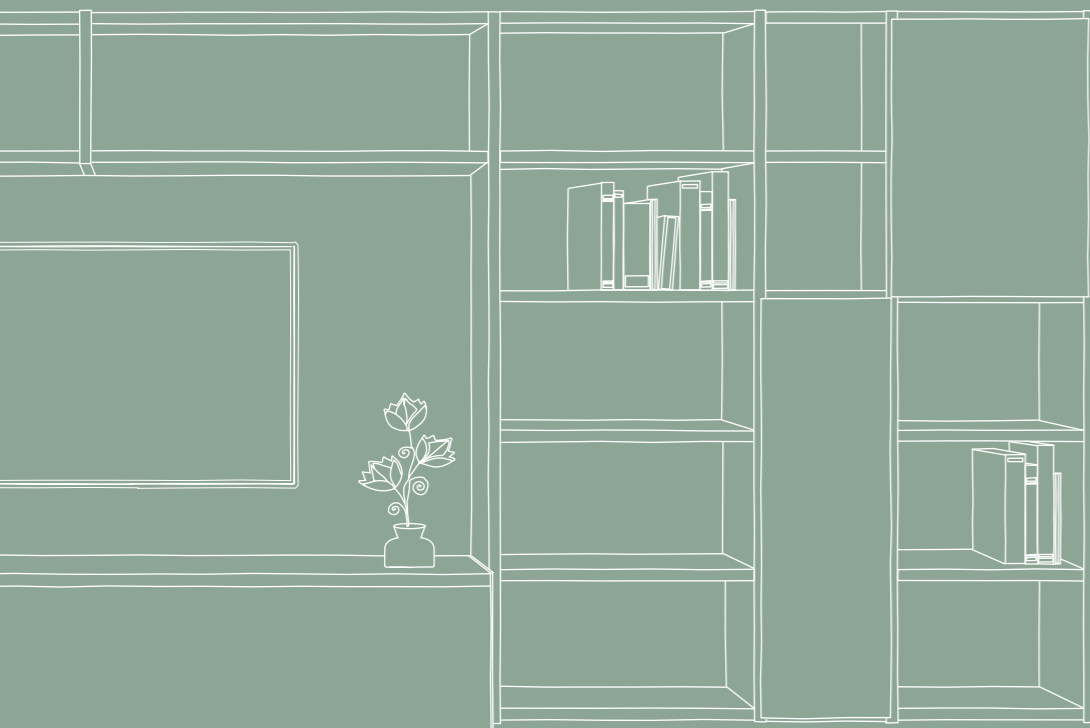

GRUPO **muebles**
INTERMOBEL

“Tu hogar es tu refugio.
Te ayudamos a construirlo”

CREA COMPOSICIONES CON LOS PROGRAMAS: ADDLIVING + ADDBOX

La combinación de AddLiving y AddBox es la mezcla perfecta para diseñar una zona de estar, aunque también queremos mostrar su versatilidad en otras estancias del hogar. Los módulos de almacenaje AddLiving junto a los elementos para formar estanterías AddBox ofrecen una gran variedad de opciones.

Abre la puerta y sonríe cada vez
que entres en casa...

LAGRAMA



muebles
GRUPO **INTERMOBEL**

Medida AddBox:
W.94,2 D.34 H.131cm

Medida AddLiving:
W.245,4 D.45 H.43cm

ADDBOX^{NUEVO}
Estantería / Librería

Montantes y estantes: Blanco Disset
Frentes: Haya

ADDLIVING
Almacenaje

Estructura: Blanco Disset
Frentes: Haya

Medida AddLiving:
W.275,9 D.45 H.51cm

Medida AddBox:
W.231 D.34 H.99cm





muebles
GRUPO **INTERMOBEL**



W.135,4 D.15 H.115cm



W.134,5 D.30 H.139,5cm



W.121,6 D.30 H.111,6cm



W.144,2 D.32 H.105cm

LIFEBOX^{NUEVO}
Espejos
Repisa metálica de 7cm

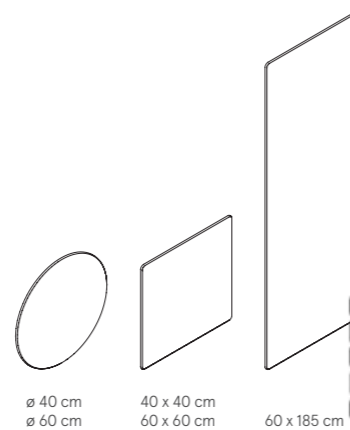
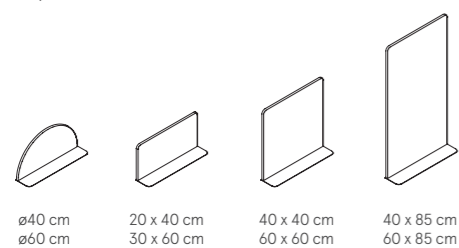

muebles
INTERMOBEL

ADDBOX^{NUEVO}
Estantería / Zapatero

Montantes, estantes y trasera: Haya
Frentes: Haya y Granito

ADDLIVING
Almacenaje

Estructura: Haya y Granito
Frentes: Granito y Haya





ADDBOX^{NUEVO}
Estantería / Vitrina

Montantes y estantes: Petra
Frentes y trasera: Haya
Marco vitrina: Cendra

ADDLIVING
Almacenaje

Estructura: Petra
Frentes: Haya

ADDLIVING
Mesa de centro

Estructura: Haya y Cendra
W.90 D.90 H.35 cm

Medida total:
W.492,5 D.45 H.170cm

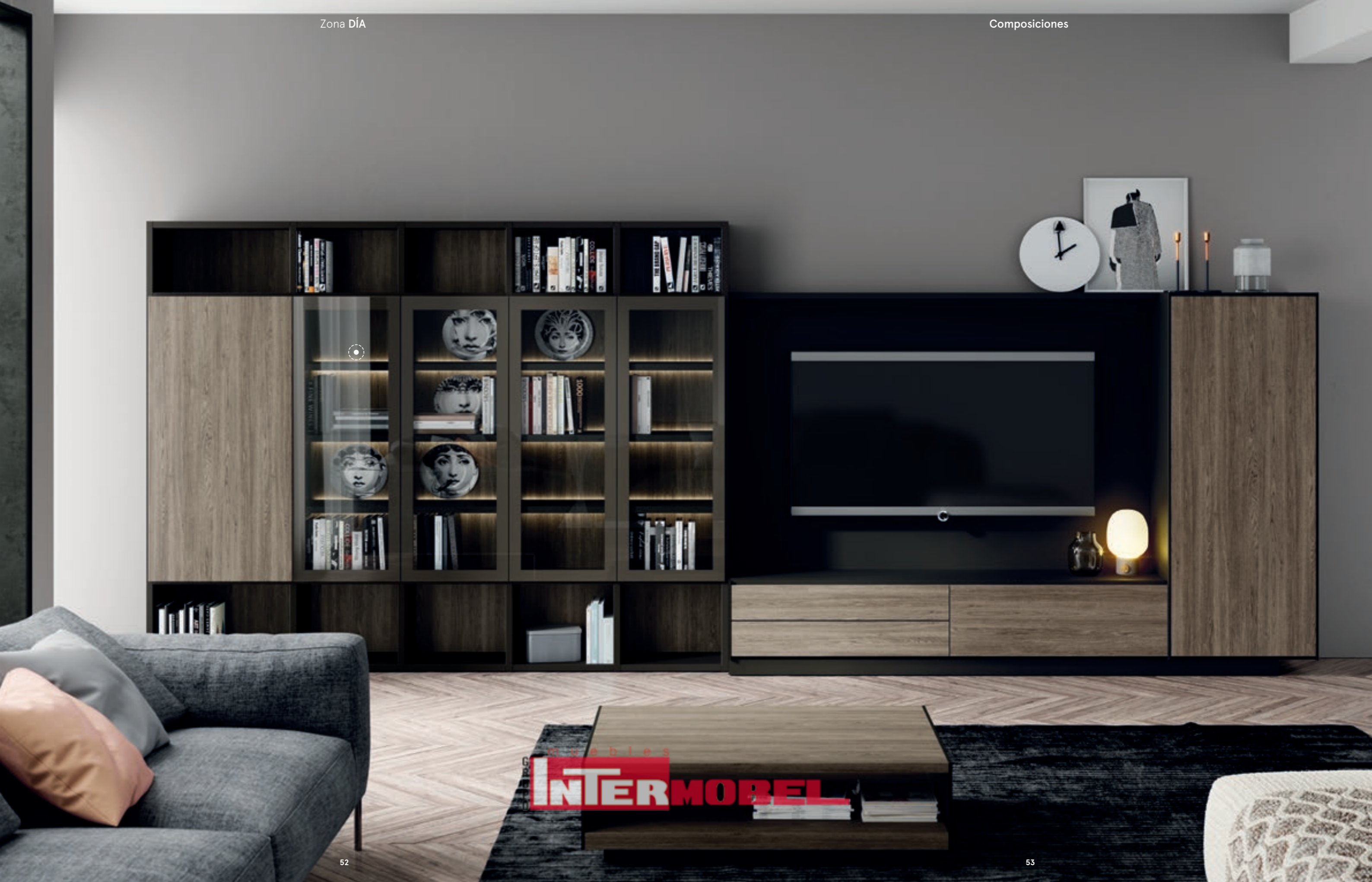



● Estantes con led
Iluminación indirecta
Luz cálida - 3500°K

muebles
GRUPO INTERMOBEL

Leds^{NUEVO}
Ilumina tu estantería



● Puertas plegables
Versión: Vitrina

Disponible también en
versión: Laminado, Lacado,
Cristal lacado, AV
y AV cristal.

Crea un espacio único con la iluminación indirecta que ofrecemos en nuestro nuevo programa AddBox.
Disponibles para todos los anchos, excepto 121,6 cm.

ADDLIVING
Almacenaje

Estructura: Gris Vulcano
Frentes: Golden

ADDBOX^{NUEVO}
Estantería

Montantes y estantes:
Gris Vulcano y Golden
Trasera Strato:
Golden y Gris Vulcano
Frentes:
Cristal Lacado Gris Vulcano



Medida total:
W.354,8 D.45 H.170cm

ADDLIVING
Almacenaje

Estructura: Moscato
Frentes: Moscato
Panel TV: Gris Vulcano
Tarima: Moscato

ADDBOX^{NUEVO}
Estantería / Vitrina

Montantes y estantes: Moscato
Marco vitrina: Gris Vulcano
Frentes: Moscato

Medida total:
W.461,2 D.48 H.165cm



muebles
GRUPO **INTERMOBEL**



Medida total:
W.413,4 D.45 H.163cm

add- living

Salones

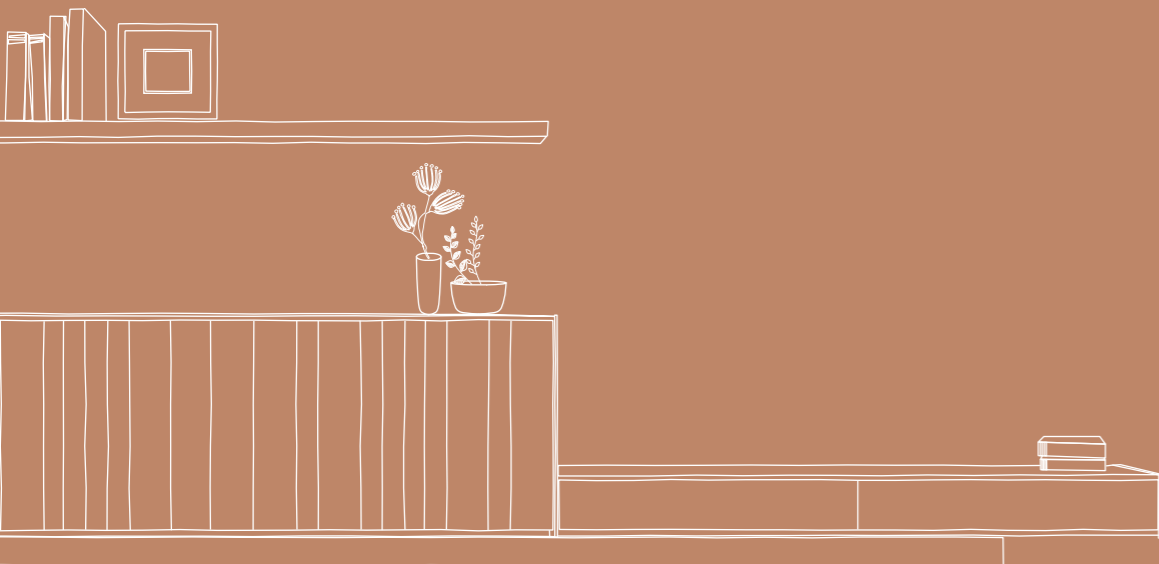

muebles
GRUPO INTERMOBEL

“Toma el control
y diseña tu espacio.”

CREA SALONES CON EL SISTEMA MODULAR ADDLIVING

El sistema AddLiving nació para crear composiciones de salones y comedores, pero con la amplia variedad de accesorios puedes cubrir cualquier necesidad.

Usa nuestro sistema AddLiving en el comedor, en el recibidor, en el despacho, en la zona de estar...



muebles
GRUPO **INTERMOBEL**

LAGRAMA

LIFEBOX^{NUEVO}
Módulos metálicos

Metal: Laca Granito
Estante y trasera: Granito y Canyon

ADDLIVING
Salones

Estructura: Granito
Frentes: Canyon y Granito

Medida AddLiving:
W.367,1 D.45 H.51cm



muebles
GRUPO **INTERMOBEL**



LIFEBOX NUEVO
Módulos metálicos

Estructura metálica con estante y trasera laminados

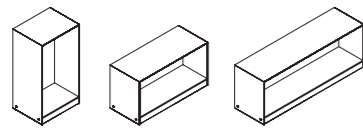

19 x 15 x 35 cm 35 x 15 x 19 cm 51 x 15 x 19 cm

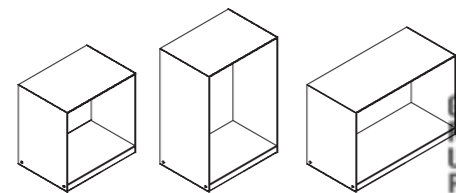

35 x 25 x 35 cm 35 x 25 x 51 cm 51 x 25 x 35 cm

ADDLIVING
Salones

Estructura: Cendra, Blanco,
Golden y Gris Vulcano
Frentes: Cristal lacado

Medida total:
W.322,2 D.45 H.147cm



muebles
INTERMOBEL

ADDLIVING
Estante FLY

*Gris Vulcano,
Blanco Disset,
Nácar*

ADDLIVING
Salones

*Estructura: Nácar, Golden, Cómic titanio
Frentes: Nácar y Golden*

Medida total:
W.368 D.45 H.85cm



ADDLIVING
Salones

Estructura: Nacar, Golden y Titanio
Frentes: Nacar, Golden y Titanio

Medida total:
W.336,7 D.45 H.156cm



ADDLIVING
Salones

Estructura: Canyon, Titanio,
Blanco, Cómic Titanio
Frentes: Blanco Disset, Titanio
y Canyon

Medida total:
W.336,7 D.45 H.164cm



ADDLIVING
Salones

Estructura: Gris Vulcano,
Cómic Rojo, Cómic Calabaza
Frentes: Golden

ADDLIVING
Estante FLY

Gris Vulcano,
Titania

Medida módulo vertical:
W.123,8 D.45 H.131cm

Medida módulo horizontal:
W.245,7 D.45 H.60cm



muebles
GRUPO **INTERMOBEL**



CÓMIC
Color en el canto
Amplía la posibilidad de color y personalización.



ADDLIVING
Salones
Estructura: Nácar
Frentes: Cristal Lacado Nácar

Medida:
W.123,8 D.45 H.131cm

GRUPO **muebles**
INTERMOBEL
ADDLIVING
Salones
Estructura: Titanio
Frentes: Cristal Lacado Titanio

Medida módulo horizontal:
W.184,6 D.45 H.51cm

ADDLIVING
Salones

Estructura: Blanco Disset
Frentes: Nogal y Canyon

ADDLIVING
Estante NEST

Metal: Laca Gris Vulcano y Titanio
Estante: Canyon

Módulo vertical:
W.123,8 D.45 H.131cm

Módulo horizontal:
W.245,7 D.45 H.67cm



muebles
INTERMOBEL



Medida:
W.368 D.45 H.76cm

FRENTE AV
Puertas

*Elige el acabado de cada
lama y crea tu propio diseño.*



ADDLIVING
Salones

*Estructura: Granito, Nácar y Cómic Granito
Frentes: Nácar y Golden*

Medida total:
W.305 D.48 H.214cm



muebles
GRUPO INTERMOBEL

ADDLIVING
Salones

*Estructura: Nogal y Titanio
Frentes: AV Nogal y Titanio*



me- sas

Fijas y extensibles



“Rodéate de los que más quieres
y disfruta de tu mesa.”

muebles
GRUPO INTERMOBEL

MESAS NUEVAS Y NUEVOS MATERIALES

Ya conoces nuestra colección de mesas extensibles AddLiving, ahora también te presentamos nuevos modelos con materiales que no te dejarán indiferente.

Ojea las siguientes páginas y conoce nuestra familia de mesas extensibles y la nueva familia de mesas fijas con patas de madera maciza.



muebles
GRUPO **INTERMOBEL**

Medida mesa:
W.140 D.90 H.76,6cm

ADDLIVING NUEVO
Mesas extensibles
 Con sobre laminado, compacto, cristal o porcelánico.

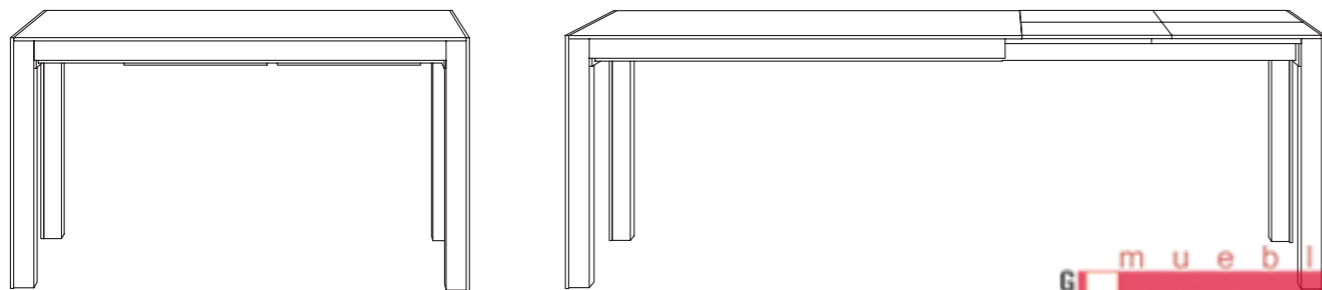

Medida mesa - medida mesa extendida
 *Sólo disponible en versión fija

*90 x 90 x 76,7cm / 120 x 90 x 76,7cm - 160 / 200cm / 140 x 90 x 76,7cm - 185 / 230cm / 160 x 90 x 76,7cm - 205 / 250cm

muebles
GRUPO INTERMOBEL
 Medida mesa:
 W.160 D.90 H.76,6cm





ADDLIVING
Mesa extensible

Bastidor: Granito
Encimera: Haya
Elemento decorativo: Haya

Medida mesa:
W.250 D.90 H.76,7cm

muebles
GRUPO INTERMOBEL



muebles
GRUPO **INTERMOBEL**

ADDLIVING NUOVO
Mesa fija

*Patas: Moscato
Bastidor y Sobre: Laca Gris Vulcano
Encimera: Porcelánico Calacatta*

Medida mesa:
W.150 D.150 H.76cm



● Calacatta

Piedras Neolith®

PORCELÁNICO ^{NUEVO}
Encimeras

Calacatta
Beton
Pierre Bleue



● Beton

● Pierre Bleue

ADDLIVING NUOVO
Mesa fija

Patas: Moscato
Bastidor y Sobre: Laca Gris Vulcano
Encimera: Porcelánico Beton



Medida mesa:
W.240 D.110 H.76cm

muebles
GRUPO INTERMOBEL



W.115 D.115 H.76cm

*Patas: Moscato
Bastidor y sobre: Gris Vulcano Laca
Encimera: Porcelánico Pierre Bleue*



W.150 D.150 H.76cm



W.180 D.90 H.76cm

*Patas: Titanio Laca
Bastidor y sobre: Titanio Laca
Encimera: Porcelánico Beton*



W.200 D.90 H.76cm



W.200 D.110 H.76cm

*Patas: Haya
Bastidor y sobre: Cendra Laca
Encimera: Porcelánico Calacatta*



W.240 D.110 H.76cm

muebles
GRUPO INTERMOBEL

ENCIMERA
DM Lacado, cristal o porcelánico



PATAS
De madera maciza de fresno: lacadas o tintadas

téc- nico

Acabados /
Detalles técnicos /
Valoraciones

Laminados

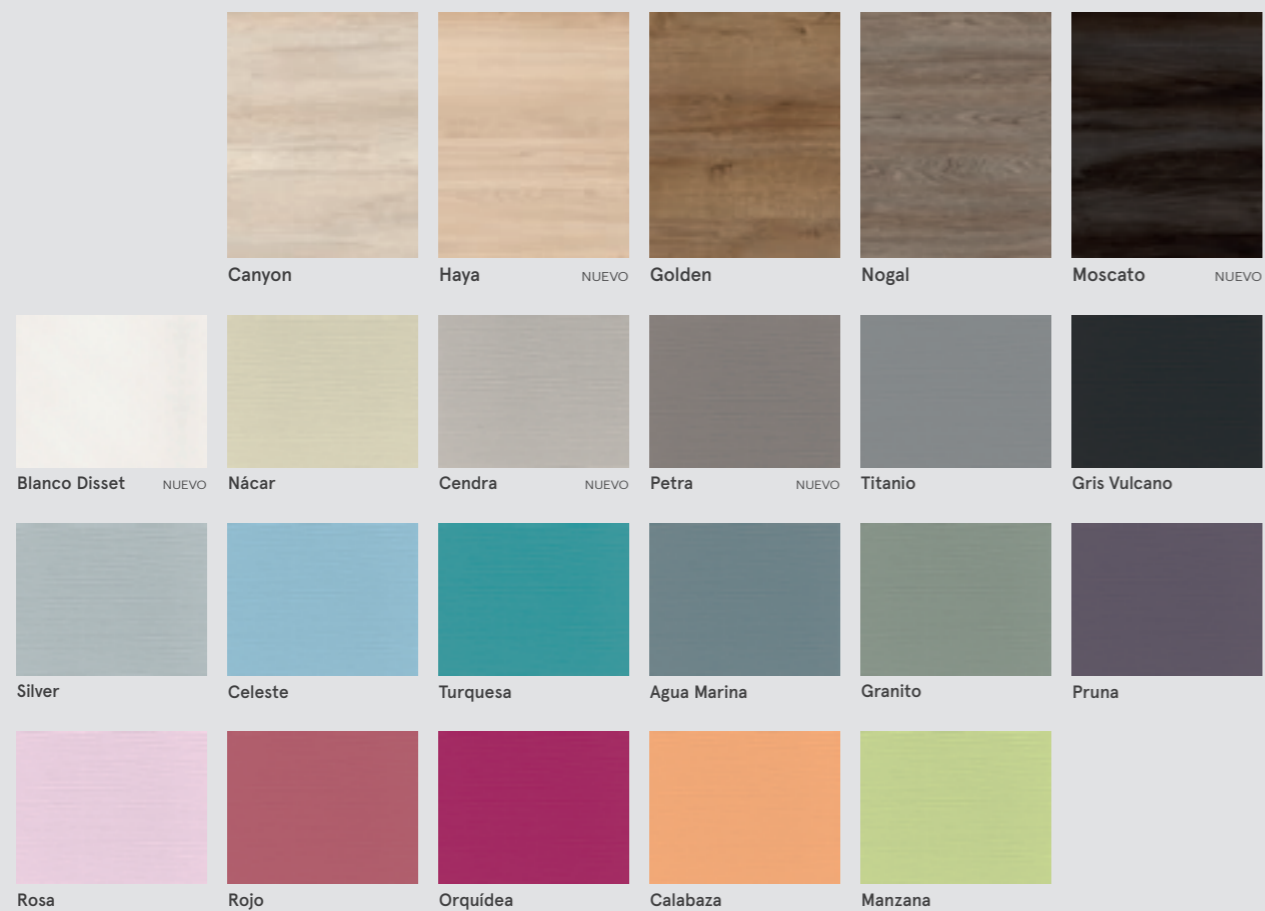

Porcelánico NUEVO **Neolith®**

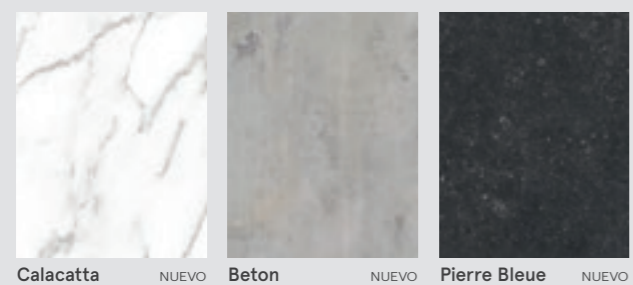

Compact NUEVO **Laminado**



Colores Lacados



Cristal Lacado



add- living

salones y comedores

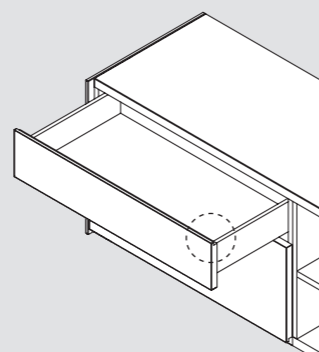
Detalle galce
frentes AddLiving

Indicaciones

- Todos los pedidos deben tener su dibujo de composición.
- Debe indicarse el acabado de todas las piezas.
- La opción acabado de canto COMIC para encimeras, bases inferiores, módulos y laterales debe indicarse.
- Los laterales (costados de remate) tienen una función tanto estética como técnica. No se sirven conjuntos sin los costados de remate.
- El sobre también cumple una función estética y funcional en módulos de fondo 45 cm. No es necesaria en módulos de fondo 32 cm ya que estructuralmente son diferentes.

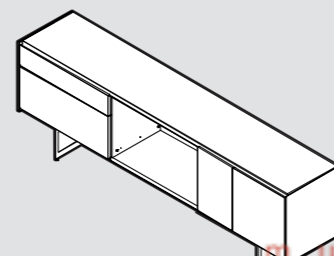
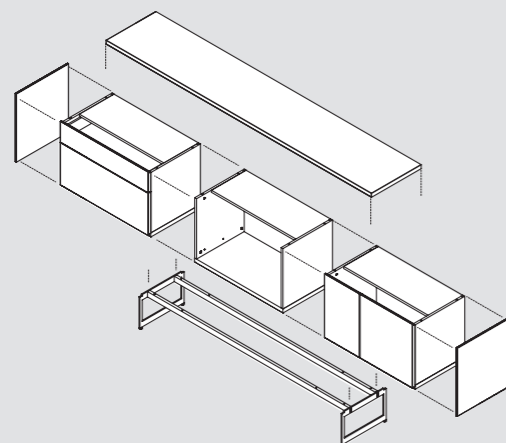

muebles
GRUPO **INTERMOBEL**

add- box

estanterías y librerías

Indicaciones

- Todos los pedidos deben tener su dibujo de composición.
- El montante de cierre es imprescindible para completar una columna. Cada elemento se conecta con el siguiente elemento y se completa la composición con un montante cierre.
- Es imprescindible indicar la mano de apertura de las puertas.
- Debe indicarse el acabado de todas las piezas como el conjunto de estantes, traseras y montantes.
- Se pueden combinar elementos de diferentes alturas y anchos, siempre que no tengan tapa fuele.
- La combinación de alturas entre elementos no incrementa el precio. Para combinar profundidades y cambios de distribución, consultar incrementos.
- Los elementos a suelo se servirán con rebaje para salvar zócalo (10 x 1,5 cm). Bajo demanda se servirán sin rebaje.
- Los elementos para colgar deben enrasar por la parte superior.
- Las composiciones con elementos a suelo combinadas con elementos apoyados sobre módulos AddLiving requieren que estos últimos lleven un zócalo de altura 7cm.

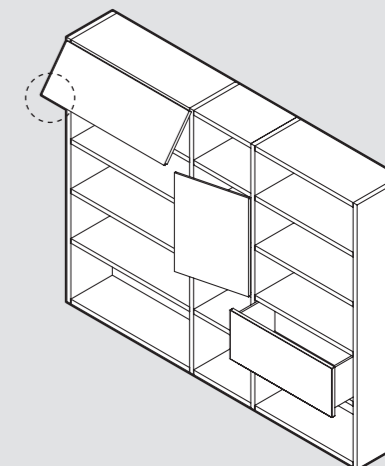
Detalle galce
frentes AddBox

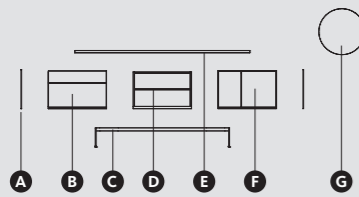

Pág. 11

DESCRIPCIÓN	MEDIDAS	REF.	PT.	ACABADOS
A Lateral AddLiving (x2)	51 x 45 x 1	DB1-3	18	●
B Módulo AddLiving 2 Caj.	76 x 45 x 48	DBS-35S	253	● ●
C Pata metálica	174,8 x 38 x 24	DPM-31	226	●
D M. Addliving Diáfano	76 x 45 x 48	DBH-35	82	● ●

• Medida total: 230,3 x 45 x 67 cm

• Precio: 1106 puntos

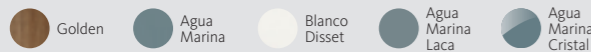

DESCRIPCIÓN	MEDIDAS	REF.	PT.	ACABADOS
E Sobre Addliving	228,3 x 42,8 x 3	DB-3	100	●
F M. Addliving 2 Ptas.	76 x 45 x 48	DBP-35SD	213	● ●
G Espejo circular	ø60 x 1,9	EJ-02	196	●

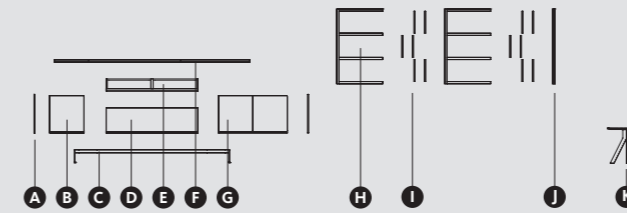

Pág. 18-19

DESCRIPCIÓN	MEDIDAS	REF.	PT.	ACABADOS
A Lateral AddLiving (x2)	51 x 45 x 1	DB1-3	18	● ●
B Módulo Addliving 1 Pta.	45,6 x 45 x 48	DBP-32SI	100	●
C Pata metálica	205,2 x 38 x 16	DPM-22	233	●
D M. Addliving 1 Pta. Abatible	121,6 x 45 x 32	DBA-26	213	●

• Medida Addliving: 260,7 x 45 x 67cm / Medida Addbox: 124,6 x 26 x 99 cm

• Precio: 1701 puntos



E M. Addliving Diáfano	121,6 x 45 x 16	DBH-16	76	●
F Sobres Addliving	(45,7+121,7+91,3)	DB-3	114	● ● ●
G M. Addliving 2 Ptas.	91,2 x 45 x 48	DBP-33S	170	●
H Addbox para colgar. Sin trasera (x2)	60,8 x 26 x 99	MCA44	150	●
I Divisores (x12) para ir sin trasera	29 x 26 x 1	SD1-A	12	●
J Montante de cierre Addbox	3 x 26 x 99	MCA40	55	●
K Mesita Nit	45 x	MN-2	260	● ●

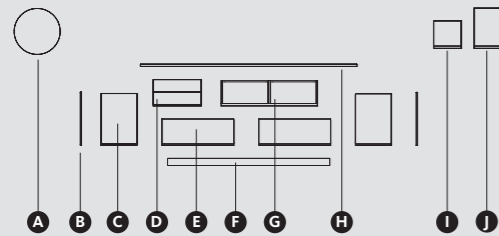

Pág. 12-13

DESCRIPCIÓN	MEDIDAS	REF.	PT.	ACABADOS
A Espejo circular	ø60 x 1,9	EJ-02	196	●
B Lateral AddLiving (x2)	67 x 45 x 1	DB1-4	21	●
C Módulo Addliving 1 Pta. (x2)	45,6 x 45 x 64	DBP-42SI/D	113	● ●
D M. Addliving 2 Caj.	60,8 x 45 x 32	DBS-24S	151	● ●
E M. Addliving 1 Caj. (x2)	91,2 x 45 x 32	DBC-23S	137	● ●

• Medida total: 276 x 45 x 76 cm

• Precio: 1309 puntos



DESCRIPCIÓN	MEDIDAS	REF.	PT.	ACABADOS
F Zócalo Addliving	205,2 x 35 x 9	DZM-22	45	●
G M. Addliving Diáfano	121,6 x 45 x 32	DBH-26	88	●
H Sobre Addliving	(228,3+45,7) x 45 x 3	DB-3	121	●
I Módulo metálico	35 x 25 x 35	MMJ222	80	● ● ●
J Módulo metálico	35 x 25 x 51	MMJ322	86	● ● ●

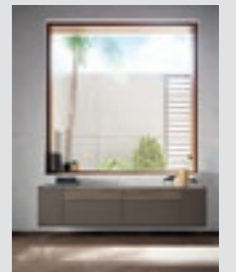
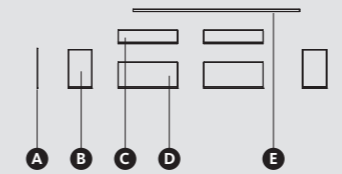

Pág. 21

DESCRIPCIÓN	MEDIDAS	REF.	PT.	ACABADOS
A Lateral AddLiving (x2)	51 x 45 x 1	DB1-3	18	●
B Módulo Addliving 1 Pta. (x2)	30,4 x 45 x 48	DBP-31SI/D	92	●
C Módulo Addliving 1 Caj. (x2)	76 x 45 x 16	DBC-15S	115	●
D Módulo Addliving 1 Caj. (x2)	76 x 45 x 32	DBC-25S	137	●
E Sobre Addliving	213,2 x 45 x 3	DB-3	94	●

• Medida total: 215,2 x 45 x 51 cm

• Precio: 818 puntos

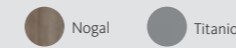

Nota: Necesario añadir herraje para colgar en módulos "B, C, D". Incremento ya aplicado +10 puntos por módulo. Ver tarifa.

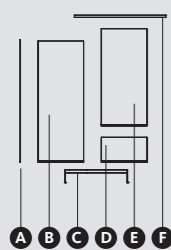

Pág. 15

DESCRIPCIÓN	MEDIDAS	REF.	PT.	ACABADOS
A Lateral AddLiving (x2)	163 x 45 x 1	DB1-10	45	●
B Módulo Addliving 1 Pta.	60,8 x 45 x 160	DBP-104SI	266	● ●
C Pata metálica	83,6 x 38 x 16	DPM-16	171	●
D M. Addliving 1 Caj.	60,8 x 45 x 32	DBC-24S	111	●
E M. Addliving 1 Pta. Vitrina	60,8 x 45 x 128	DBV-84SD	369	● ●
F Sobre AddLiving	121,8 x 45 x 3	DB-3	54	●

• Medida total: 123,8 x 45 x 179 cm

• Precio: 1061 puntos

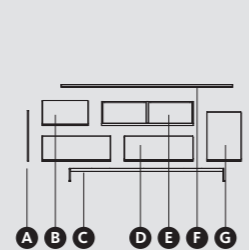
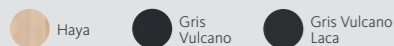

Pág. 23

DESCRIPCIÓN	MEDIDAS	REF.	PT.	ACABADOS
A Lateral AddLiving (x2)	67 x 45 x 1	DB1-4	21	●
B Módulo Addliving 1 Pta.	60,8 x 45 x 32	DBA-24	118	● ●
C Pata metálica	205,2 x 38 x 16	DPM-22	233	● ●
D M. Addliving 1 Caj. (x2)	91,2 x 45 x 32	DBC-23S	137	● ●
E M. Addliving Diáfano	121,6 x 45 x 32	DBH-26	88	●
F Sobre AddLiving	228,3 x 45 x 3	DB-3	100	●
G M. AddLiving 1 Pta.	45,6 x 45 x 64	DBP-42SI	113	●

• Medida total: 230,3 x 45 x 83 cm

• Precio: 968 puntos

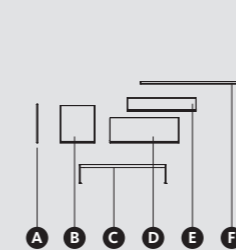

Pág. 20

DESCRIPCIÓN	MEDIDAS	REF.	PT.	ACABADOS
A Lateral AddLiving (x2)	51 x 45 x 1	DB1-3	18	●
B Módulo Addliving 1 Pta.	45,6 x 45 x 48	DBP-32SI	100	● ●
C Pata metálica	114 x 45 x 24	DPM-28	194	●
D M. Addliving 1 Caj.	91,2 x 45 x 32	DBC-23S	137	●
E M. Addliving 1 Caj.	91,2 x 45 x 16	DBC-13S	120	●
F Sobre AddLiving	137 x 45 x 3	DB-3	60	●

• Medida total: 139 x 45 x 75 cm

• Precio: 647 puntos

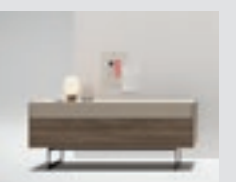
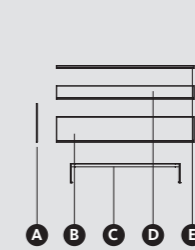

Pág. 20

DESCRIPCIÓN	MEDIDAS	REF.	PT.	ACABADOS
A Lateral AddLiving (x2)	51 x 45 x 1	DB1-3	18	●
B Módulo Addliving 1 Caj	182,4 x 45 x 32	DBC-28S	263	● ●
C Pata metálica	144,4 x 38 x 24	DPM-30	210	●
D Módulo Addliving 1 Caj	182,4 x 45 x 16	DBC-18S	231	●
E Sobre Addliving	182,5 x 45 x 3	DB-3	80	●

• Medida total: 184,4 x 45 x 75 cm

• Precio: 820 puntos



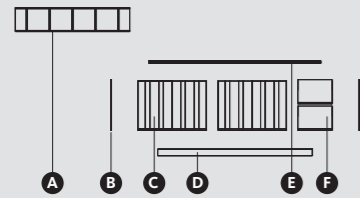

Pág. 25

DESCRIPCIÓN	MEDIDAS	REF.	PT.	ACABADOS
A Galería diáfana	152 x 30,5 x 32	GH-27	147	●
B Lateral AddLiving (x2)	67 x 45 x 1	DB1-4	21	●
C Módulo 2 Ptas AV (x2)	91,2 x 45 x 64	DBP-43S	271	●

• Medida AddLiving: 230,3 x 45 x 76 cm

• Precio: 1068 puntos

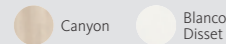

DESCRIPCIÓN	MEDIDAS	REF.	PT.	ACABADOS
D Zócalo	205,2 x 35 x 9	DZM-22	45	●
E Sobre	228,3 x 45 x 3	DB-3	100	●
F Módulo 1 Cajón (x2)	45,6 x 45 x 32	DBC-22S	96	●

DESCRIPCIÓN	MEDIDAS	REF.	PT.	ACABADOS
A Lateral AddLiving (x2)	67 x 45 x 1	DB1-4	21	●
B Módulo Addliving 2 Ptas. (x2)	121,6 x 45 x 64	DBP-46S	241	●
C Zócalo Addliving	205,2 x 35 x 9	DZM-22	45	●
D Sobre Addliving	243,4 x 45 x 3	DB-3	107	●

• Medida total: 245,4 x 45 x 76 cm

• Precio: 676 puntos

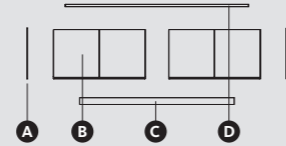
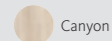

Pág. 24

DESCRIPCIÓN	MEDIDAS	REF.	PT.	ACABADOS
A Lateral AddLiving (x2)	99 x 45 x 1	DB1-6	29	●
B Módulo Addliving 1 Pta.	60,8 x 45 x 96	DBP-64SI	187	●
C Zócalo Addliving	144,4 x 35 x 9	DZM-20	38	●
D Módulo Addliving 2 Ptas.	121,6 x 45 x 96	DBP-66S	346	●
E Sobre Addliving	182,6 x 45 x 3	DB-3	80	●

• Medida total: 184,6 x 45 x 108 cm

• Precio: 709 puntos

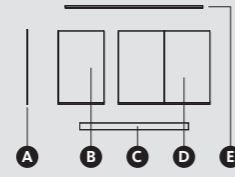

DESCRIPCIÓN	MEDIDAS	REF.	PT.	ACABADOS
A Lateral AddLiving (x2)	131 x 45 x 1	DB1-8	38	●
B Módulo Addliving 2 Ptas.	91,2 x 45 x 128	DBP-83SD	308	●
C Zócalo Addliving	114 x 35 x 9	DZM-18	35	●
D Módulo Addliving 1 Pta.	60,8 x 45 x 128	DBP-84SD	217	●
E Sobre Addliving	152,2 x 45 x 3	DB-3	67	●

• Medida total: 154,2 x 45 x 140 cm

• Precio: 703 puntos

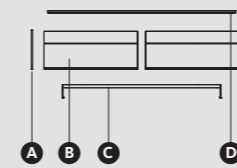
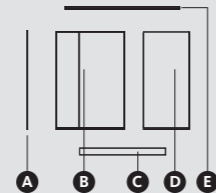

Pág. 26-27

DESCRIPCIÓN	MEDIDAS	REF.	PT.	ACABADOS
A Lateral AddLiving (x2)	51 x 45 x 1	DB1-3	18	●
B Módulo Addliving 2 Cajs. (x2)	121,6 x 45 x 48	DBS-36S	414	●
C Pata metálica	205,2 x 38 x 16	DPM-22	233	●
D Sobre AddLiving	243,4 x 45 x 3	DB-3	107	●

• Medida total: 245,4 x 45 x 67 cm

• Precio: 1204 puntos

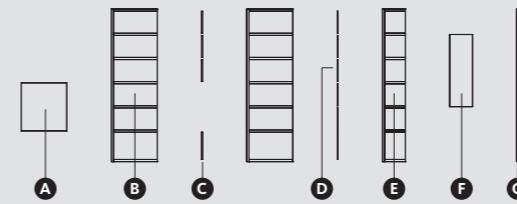
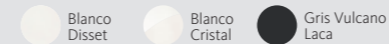

Pág. 31

DESCRIPCIÓN	MEDIDAS	REF.	PT.	ACABADOS
A Puerta batiente AddBox	60,5 x 63,6	PD-54	120	●
B Elemento AddBox a suelo (x2)	60,8 x 34 x 202	MRB84	313	●
C Divisores (x8)	29 x 30 x 1	SD1-BT	13	●
D Divisores (x2)	36 x 30 x 1	SD2-BT	14	●
E Puerta batiente AddBox	30,1 x 95,6	PD-71	99	●
F Elemento AddBox a suelo	30,4 x 34 x 202	MRB81	224	●
G Montante cierre AddBox	3 x 34 x 202	MRB80	75	●

• Medida total: 155 x 34 x 202 cm

• Precio: 1276 puntos

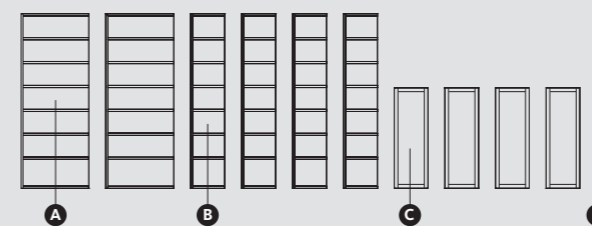
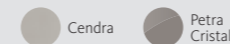

Pág. 32-33

DESCRIPCIÓN	MEDIDAS	REF.	PT.	ACABADOS
A Elemento AddBox a suelo (x2)	91,2 x 34 x 234	MRB103	458	●
B Elemento AddBox a suelo (x4)	45,6 x 34 x 234	MRB102	305	●
C Puerta batiente vitrina AddBox (x4)	45,3 x 134,6	PVG-82	198	●
D Montante cierre AddBox	3 x 34 x 234	MRB100	85	●

• Medida total: 367,8 x 34 x 234 cm

• Precio: 3013 puntos



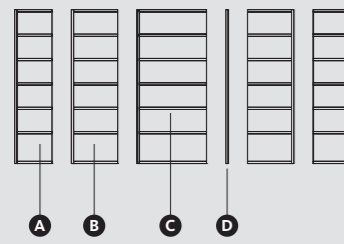

DESCRIPCIÓN	MEDIDAS	REF.	PT.	ACABADOS
A Elemento AddBox a suelo (x2)	45,6 x 34 x 202	MRB84	313	●
B Elemento AddBox a suelo (x2)	60,8 x 34 x 202	MRB82	269	●
C *Elemento AddBox a suelo	91,2 x 44,5 x 202	MRC83	423+12	●
D *Montante cierre AddBox	3 x 44,5 x 202	MRC80	79+12	●

• Medida total composición: **307 x 44,5 x 202** cm • Precio: **1690** puntos



*cambio de fondo +12 puntos por montante afectado.



Pág. 35

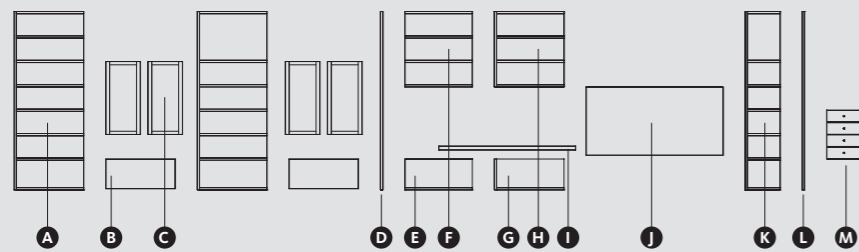

DESCRIPCIÓN	MEDIDAS	REF.	PT.	ACABADOS
A Elemento AddBox a suelo (x2)	91,2 x 34 x 234	MRB103	458	●
B Puerta AddBox abatible (x2)	90,9 x 38,6	PDA-33	80	●
C Ptas. AddBox batiente vitrina (x4)	45,3 x 95,6	PDV-72	141	●
D Montante cierre AddBox	3 x 34 x 234	MRB100	85	●
E *E.AddBox a suelo. Sin montante	88,2 x 34 x 39	MRB16	73	●
F E.AddBox para colgar. Sin montante	88,2 x 34 x 99	MCB43	186	●
G *Elemento AddBox a suelo	91,2 x 34 x 39	MRB16	96	●

• Medida total: **413,4 x 34 x 234** cm • Precio: **3311** puntos



*elemento sin estante superior y especial de altura.

DESCRIPCIÓN	MEDIDAS	REF.	PT.	ACABADOS
H Elemento AddBox para colgar	91,2 x 34 x 99	MCB43	244	●
I Tarima TV. Esp	179,4 x 34 x 5	DTL-8	178	●
J Panel TV para insertar. Esp	179,4 x 6,6 x 90,8	DPT-6FI	159	●
K Elemento AddBox a suelo	45,6 x 34 x 234	MRB102	305	●
L Montante cierre AddBox	3 x 34 x 234	MRB100	85	●
M Cajones AddBox (x4). Tirador Dot	45,3 x 15,6	CDB-12	65	●

Nota: Sumar estantes con led, restar estantes sin led y añadir fuente/s de alimentación. +88 Pt. = + (42 Pt. * 4 estantes) - (35 Pt. * 4 estantes) + (30 Pt. * 2 Fuentes de alimentación)



Pág. 36-37

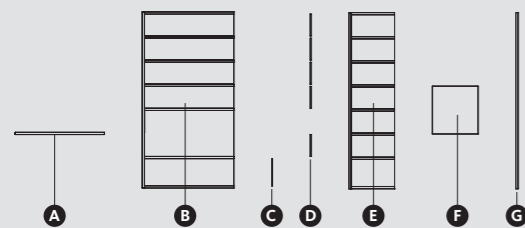

DESCRIPCIÓN	MEDIDAS	REF.	PT.	ACABADOS
A Escritorio fijo AddBox	118,5 x 50 x 3	C3-1	56	●
B *Elemento AddBox a suelo. Strato	121,6 x 34 x 234	MRB106	603	●
C Divisores AddBox (x5)	29 x 30 x 1	SD1-BT	13	●
D Divisores AddBox (x1)	36 x 30 x 1	SD2-BT	14	●

• Medida total: **185,4 x 34 x 234** cm • Precio: **1249** puntos

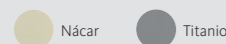

*precio del elemento con 1 estante menos y con trasera Strato.



Pág. 39

DESCRIPCIÓN	MEDIDAS	REF.	PT.	ACABADOS
E Elemento AddBox a suelo	60,8 x 34 x 234	MRB104	356	●
F Puerta batiente AddBox	60,5 x 63,6	PD-54	70	●
G Montante cierre AddBox	3 x 34 x 234	MRB100	85	●

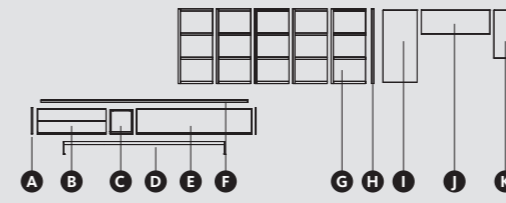

DESCRIPCIÓN	MEDIDAS	REF.	PT.	ACABADOS
A Lateral AddLiving (x2)	35 x 45 x 1	DB1-2	14	●
B Módulo AddLiving 2 Cajs.	91,2 x 45 x 32	DBS-23S	185	●
C Módulo AddLiving Diáfano	30,4 x 45 x 32	DBH-21	34	●
D Pata metálica	205,2 x 38 x 16	DPM-22	233	●
E Módulo AddLiving Pta. abatible	152 x 45 x 32	DBA-27	238	●
F Sobre AddLiving	(91,3+182,6)	DB-3	121	●

• Medida AddLiving: **275,9 x 45 x 51** cm • Precio: **1990** puntos

• Medida AddBox: **231 x 34 x 99** cm

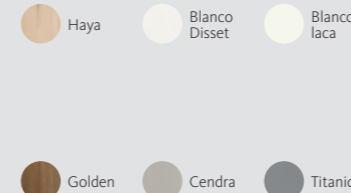

Pág. 44-45

DESCRIPCIÓN	MEDIDAS	REF.	PT.	ACABADOS
G Elemento AddBox para colgar (x5)	45,6 x 34 x 99	MCB42	172	●
H Montante cierre AddBox	3 x 34 x 99	MCB40	58	●
I Puerta batiente AddBox	45,3 x 95,6	PD-72	73	●
J Puerta elevable AddBox	90,9 x 31,6	PDT-23	97	●
K Puerta batiente AddBox	45,3 x 63,6	PD-52	63	●



Pág. 46-47

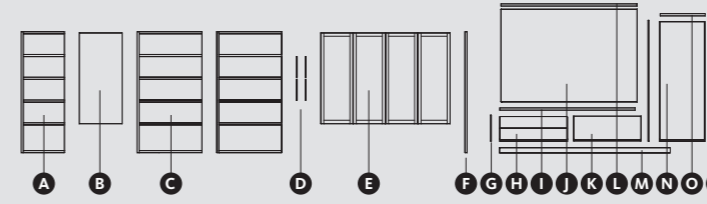

DESCRIPCIÓN	MEDIDAS	REF.	PT.	ACABADOS
A Elemento AddBox a suelo	60,8 x 34 x 170	MRB64	270	●
B Puerta batiente AddBox	60,5 x 127,6	PD-84	110	●
C Elemento AddBox a suelo (x2)	91,2 x 34 x 170	MRB63	346	●
D Divisores AddBox (x4)	29 x 30 x 1	SD1-BT	13	●
E Puertas plegables AddBox (x2)	90,9 x 127,6	PDX-83	395	●
F Montante cierre AddBox	3 x 34 x 170	MRB60	64	●
G Lateral AddLiving (x1)	35 x 45 x 1	DB1-2	14	●
H Módulo AddLiving 2 Cajs.	91,2 x 45 x 32	DBS-23S	185	●

• Medida total: **492,5 x 45 x 170** cm • Precio: **2813** puntos

Con leds: **+102** puntos



I Sobre AddLiving	182,6 x 45 x 3	DB-3	80	●
J Panel TV	183,6 x 6,6 x 125	DPT-8FI	208	●
K Módulo AddLiving Pta. Abatible	91,2 x 45 x 32	DBA-23	172	●
L Estante con soporte oculto	183,5 x 25 x 3	EQ3-SM	121	●
M Zócalo AddLiving	230 x 35 x 7	KZB-ESP	67	●
N Módulo AddLiving 1 Pta.	60,8 x 45 x 160	DBP-104S/D	266	●
O Sobre AddLiving	60,9 x 45 x 3	DB-3	27	●
P Lateral AddLiving (x2)	163 x 45 x 1	DB1-10	45	●



Pág. 50-51

• Medida total: **492,5 x 45 x 202** cm



• Precio: **3550** puntos
Con leds: **+102** puntos

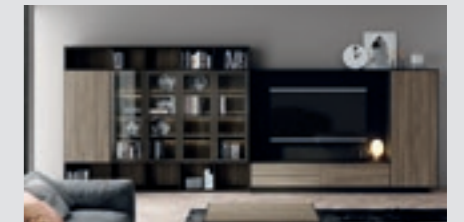

Pág. 52-53

Nota: Sumar estantes con led, restar estantes sin led y añadir fuente/s de alimentación. +102 Pt. = + (42 Pt. * 6 estantes) - (35 Pt. * 6 estantes) + (30 Pt. * 2 Fuentes de alimentación)

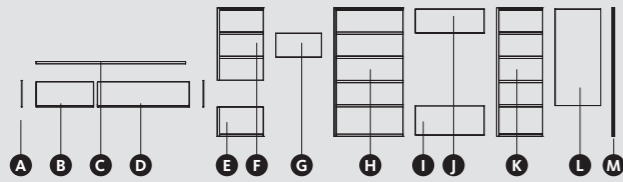

Pág. 56-57

DESCRIPCIÓN	MEDIDAS	REF.	PT.	ACABADOS
A Lateral AddLiving (x2)	35 x 45 x 1	DB1-2	14	●
B Módulo AddLiving 1 Cajón	76 x 45 x 32	DBC-25S	137	●●
C Sobre AddLiving	197,8 x 45 x 3	DB-3	87	●
D Módulo AddLiving 1 Cajón	121,6 x 45 x 32	DBC-26S	227	●●
E E. AddBox a suelo. Tapa fuelle	60,8 x 34 x 39	MUB14	67	●●
F E. AddBox para apoyar. Strato	60,8 x 34 x 96	MPB74	216	●●
G Puerta batiente AddBox	60,5 x 31,6	PD-24	81	●

• Medida total: **354,8 x 45 x 170** cm • Precio: **2136** puntos

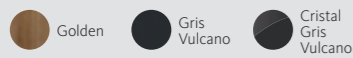

DESCRIPCIÓN	MEDIDAS	REF.	PT.	ACABADOS
H Elemento AddBox a suelo. Strato	91,2 x 34 x 170	MRB63	426	●●
I Puerta Addbox abatible	90,9 x 38,6	PDA-33	119	●
J Puerta Addbox elevable	90,9 x 31,6	PDT-23	125	●
K Elemento AddBox a suelo. Strato	60,8 x 34 x 170	MRB64	346	●●
L Puerta Addbox batiente	60,5 x 127,6	PD-84	213	●
M Montante cierre Addbox	3 x 34 x 170	MRB60	64	●

Nota: Necesario añadir herraje para colgar en módulos "B, D". Incremento ya aplicado +10/+15 puntos por módulo. Ver tarifa.

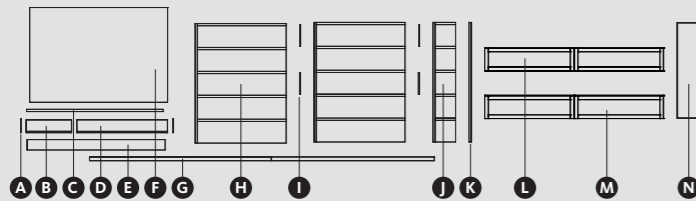

Pág. 58-59

DESCRIPCIÓN	MEDIDAS	REF.	PT.	ACABADOS
A Lateral AddLiving (x2)	19 x 45 x 1	DB1-1	9	●
B Módulo AddLiving 1 Cajón	60,8 x 45 x 16	DBC-14S	104	●
C Sobre AddLiving	182,5 x 45 x 3	DB-3	80	●
D Módulo AddLiving 1 Cajón	121,6 x 45 x 16	DBC-16S	197	●
E Tapeta	184,6 x 5 x 13	B-3	52	●
F Panel TV	184,6 x 6,6 x 128	DPT-8F	209	●
G Tarima AddLiving	(243,2 + 218) x 48	DTR-5	355	●

• Medida total: **461,2 x 48 x 165** cm • Precio: **2781** puntos



DESCRIPCIÓN	MEDIDAS	REF.	PT.	ACABADOS
H Elemento Addbox para apoyar (x2)	121,6 x 34 x 160	MPB106	370	●
I Divisores Addbox (x4)	29 x 30 x 1	SD1-BT	13	●
J Elemento Addbox para apoyar	30,4 x 34 x 160	MPB101	173	●
K Montante cierre AddBox apoyar	3 x 34 x 160	MPB100	61	●
L Puerta elevable vitrina Addbox (x2)	121,3 x 31,6	PVT-26	177	●
M Puerta abatible vitrina Addbox (x2)	121,3 x 31,6	PVA-26	151	●
N Puerta batiente Addbox	30,1 x 127,6	PD-81	84	●

Nota: Necesario añadir herraje para colgar en módulos "B, D". Incremento ya aplicado +10/+15 puntos por módulo. Ver tarifa.

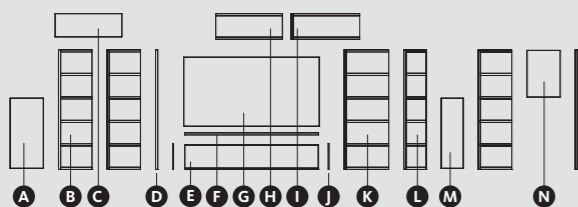

Pág. 60-61

DESCRIPCIÓN	MEDIDAS	REF.	PT.	ACABADOS
A Puerta batiente AddBox	45,3 x 95,6	PD-72	73	●
B Elemento AddBox para colgar (x3)	45,6 x 34 x 163	MCB102	244	●●
C Puerta elevable AddBox	90,9 x 31,6	PDT-23	97	●
D Montante cierre AddBox (x2)	3 x 34 x 170	MCB100	78	●
E Módulo 1 Caj. AddLiving	182,4 x 45 x 32	DBC-28S	263	●●
F Sobre AddLiving	182,5 x 45 x 3	DB-3	80	●

• Medida total: **413,4 x 45 x 163** cm • Precio: **2499** puntos



DESCRIPCIÓN	MEDIDAS	REF.	PT.	ACABADOS
G Panel TV para insertar	184,5 x 6,6 x 92,8	DPT-6FI	163	●
H E.Addbox para colgar. Sin montante	90,7 x 34 x 35	MCB13	128	●●
I E.Addbox para colgar. Esp.	93,7 x 34 x 35	MCB13	166	●●
J Lateral AddLiving (x2)	35 x 45 x 1	DB1-2	14	●
K Elemento AddBox para colgar	60,8 x 34 x 163	MCB104	283	●●
L Elemento AddBox para colgar	30,4 x 34 x 163	MCB101	206	●●
M Puerta batiente Addbox	30,1 x 95,6	PD-71	63	●
N Puerta batiente Addbox	45,3 x 63,6	PD-52	63	●

Nota: Necesario añadir herraje para colgar en módulos "E". Incremento ya aplicado +15 puntos por módulo. Ver tarifa.

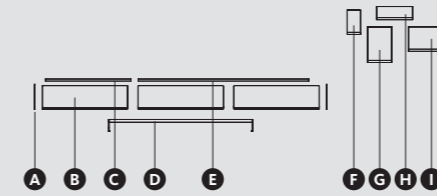

Pág. 66-67

DESCRIPCIÓN	MEDIDAS	REF.	PT.	ACABADOS
A Lateral AddLiving (x2)	35 x 45 x 1	DB1-2	14	●
B Módulo AddLiving 2 Cajón (x3)	121,6 x 45 x 32	DBC-26S	227	●●
C Sobre AddLiving	121,7 x 45 x 3	DB-3	54	●
D Pata metálica	205,2 x 38 x 16	DPM-22	233	●

• Medida AddLiving: **367,1 x 45 x 51** cm • Precio: **1398** puntos

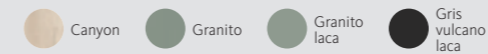

DESCRIPCIÓN	MEDIDAS	REF.	PT.	ACABADOS
E Sobre AddLiving	243,4 x 45 x 3	DB-3	107	●
F Módulo metálico	19 x 15 x 35	MMJ211	55	●●●
G Módulo metálico	35 x 25 x 51	MMJ322	86	●●●
H Módulo metálico	51 x 15 x 19	MMJ131	64	●●●
I Módulo metálico	51 x 25 x 35	MMJ232	90	●●

Nota: Necesario añadir herraje para colgar en módulos "B". Incremento ya aplicado +15 puntos por módulo. Ver tarifa.

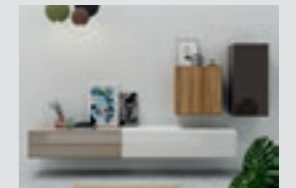
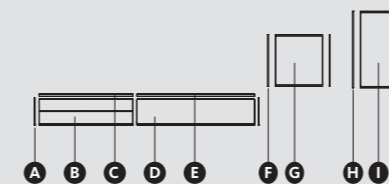

Pág. 69

DESCRIPCIÓN	MEDIDAS	REF.	PT.	ACABADOS
A Lateral AddLiving (x2)	35 x 45 x 1	DB1-2	14	●
B Módulo AddLiving 2 Cajones	121,6 x 45 x 32	DBS-26S	372	●●
C Sobre AddLiving	121,7 x 45 x 3	DB-3	53	●
D Módulo AddLiving 1 Cajón	152 x 45 x 32	DBC-27S	327	●●

• Medida total: **322,2 x 45 x 147** cm • Precio: **1274** puntos

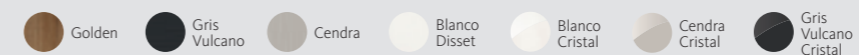

DESCRIPCIÓN	MEDIDAS	REF.	PT.	ACABADOS
E Sobre AddLiving	152,1 x 45 x 3	DB-3	67	●
F Lateral AddLiving (x2)	67 x 32 x 1	DA1-4	16	●
G Módulo AddLiving 1 Puerta	60,8 x 32 x 67	DAP-44II	132	●
H Lateral AddLiving (x2)	99 x 32 x 1	DA1-6	20	●
I Módulo AddLiving 1 Puerta	45,6 x 32 x 99	DAP62I-D	223	●●

Nota: Necesario añadir herraje para colgar en módulos "B, D". Incremento ya aplicado +15 puntos por módulo. Ver tarifa.

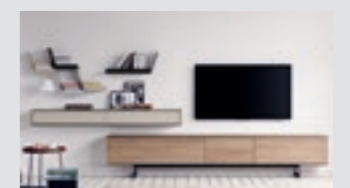
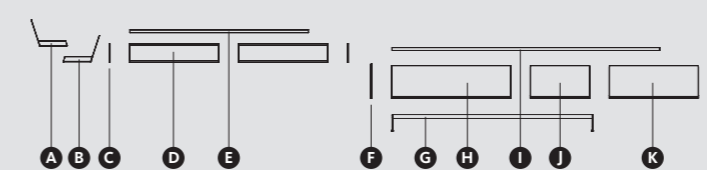

Pág. 70-71

DESCRIPCIÓN	MEDIDAS	REF.	PT.	ACABADOS
A Fly (x4)	36,8 x 20 x 26,7	EFM-1I	51	●●●●
B Fly (x2)	36,8 x 20 x 26,7	EFM-1D	51	●●
C Lateral AddLiving (x2)	19 x 45 x 1	DB1-1	9	●
D Módulo cajón (x2)	91,2 x 45 x 16	DBC-13S	130	●●
E Sobre	182,6 x 45 x 3	DB-3	80	●

• Medida total: **368 x 45 x 85** cm • Precio: **1505** puntos



DESCRIPCIÓN	MEDIDAS	REF.	PT.	ACABADOS
F Lateral AddLiving (x2)	35 x 45 x 1	DB1-2	14	●
G Pata metálica	205,2 x 38 x 16	DPM-22	233	●
H Módulo cajón	121,6 x 45 x 32	DBC-26S	212	●●
I Sobre	273,9 x 45 x 3	DB-3	120	●
J Módulo cajón	60,8 x 45 x 32	DBC-24S	111	●●
K Módulo cajón	91,2 x 45 x 32	DBC-23S	137	●●

Nota: Necesario añadir herraje para colgar en módulos "D". Incremento ya aplicado +10 puntos por módulo. Ver tarifa.

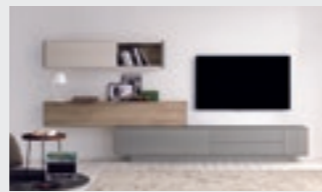
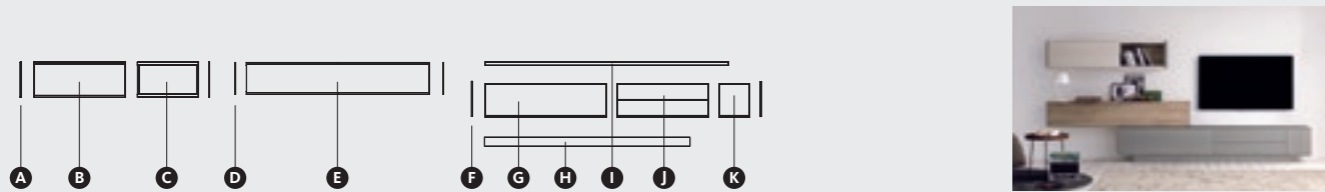

Pág. 72

DESCRIPCIÓN	MEDIDAS	REF.	PT.	ACABADOS
A Lateral (x2)	35 x 32 x 1 cm	DAI-2	10	●
B Módulo puerta elevable	91,2 x 32 x 35 cm	DAE-23	165	● ●
C Módulo diáfano	60,8 x 32 x 35 cm	DAH-24	60	●
D Lateral (x2)	35 x 32 x 1 cm	DAI-2	10	●
E Módulo puerta abatible	182,4 x 32 x 35 cm	DAA-28	272	●
F Lateral (x2)	35 x 45 x 1 cm	DBI-2	14	●

DESCRIPCIÓN	MEDIDAS	REF.	PT.	ACABADOS
G Módulo cajón	121,6 x 45 x 32 cm	DBC-26S	212	●
H Zócalo	205,2 x 35 x 9 cm	DZM-22	45	●
I Sobre	243,4 x 45 x 3 cm	DB-3	107	●
J Módulo cajón	91,2 x 45 x 32 cm	DBS-23S	185	●
K Módulo puerta	30,4 x 45 x 32 cm	DBP-21SD	66	●

• Medida total: **336,7 x 45 x 156 cm** • Precio: **1180 puntos**



Nota: Necesario añadir herraje para colgar en módulo "E". Incremento ya aplicado +10 puntos por módulo. Ver tarifa.

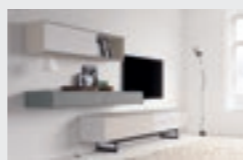
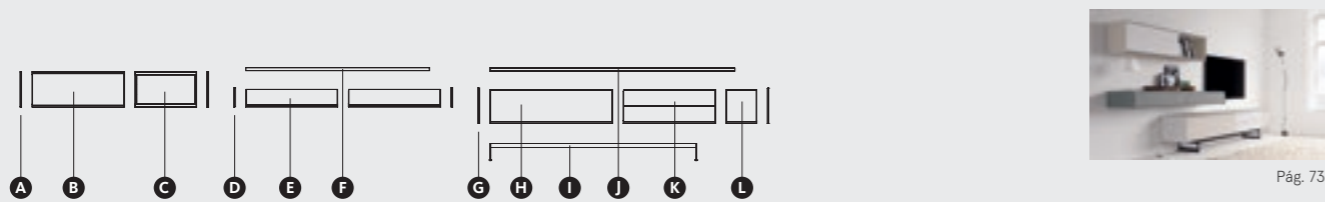

Pág. 73

DESCRIPCIÓN	MEDIDAS	REF.	PT.	ACABADOS
A Lateral (x2)	35 x 32 X 1 cm	DAI-2	10	●
B Módulo puerta elevable	91,2 x 32 x 35 cm	DAE-23	165	● ●
C Módulo diáfano	60,8 x 32 x 35 cm	DAH-24	60	●
D Lateral (x2)	19 x 45 x 1 cm	DBI-1	9	●
E Módulo cajón (x2)	91,2 x 45 x 16 cm	DBC-13S	130	●
F Sobre	182,6 x 45 x 3 cm	DB-3	80	●

DESCRIPCIÓN	MEDIDAS	REF.	PT.	ACABADOS
G Lateral (x2)	35 x 45 x 1 cm	DBI-2	14	●
H Módulo puerta abatible	121,6 x 45 x 32 cm	DBA-26	213	● ●
I Pata metálica	174,8 x 38 x 16 cm	DPM-21	217	●
J Sobre	243,5 x 45 x 3 cm	DB-3	107	●
K Módulo cajón	91,2 x 45 x 32 cm	DBS-23S	185	●
L Módulo puerta	30,4 x 45 x 32 cm	DBP-21SD	66	●

• Medida total: **336,7 x 45 x 164 cm** • Precio: **1419 puntos**

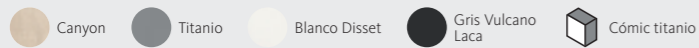

Nota: Necesario añadir herraje para colgar en módulo "E". Incremento ya aplicado +10 puntos por módulo. Ver tarifa.

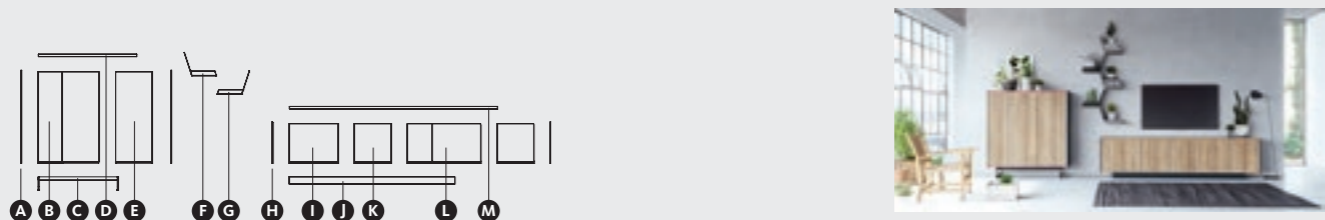

Pág. 74-75

DESCRIPCIÓN	MEDIDAS	REF.	PT.	ACABADOS
A Lateral AddLiving (x2)	115 x 45 x 1	DBI-7	33	●
B Módulo puerta	76 x 45 x 112	DBP-75SD	262	● ●
C Pata metálica	98,8 x 38 x 16	DPM-17	179	●
D Sobre	121,8 x 45 x 3	DB-3	54	● ●
E Módulo puerta	45,6 x 45 x 112	DBP-72SD	175	● ●
F Fly (x3)	36,8 x 20 x 26,7	EFM-11	51	●

DESCRIPCIÓN	MEDIDAS	REF.	PT.	ACABADOS
G Fly (x2)	36,8 x 20 x 26,7	EFM-1D	51	●
H Lateral AddLiving (x2)	51 x 45 x 1	DBI-3	18	●
I Módulo puerta	60,8 x 45 x 48	DBP-34SI	116	● ●
J Zócalo	205,2 x 35 x 9	DZM-22	45	●
K Módulo puerta (x2)	45,6 x 45 x 48	DBP-32SD	106	● ●
L Módulo puerta	91,2 x 45 x 48	DBP-33SD	170	● ●
M Sobre	243,6 x 45 x 3	DB-3	107	●

• Medida: módulo vertical **123,8 x 45 x 131 cm** / m.horizontal **245,7 x 45 x 60 cm**

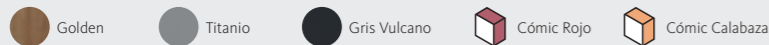

• Precio: **1665 puntos**

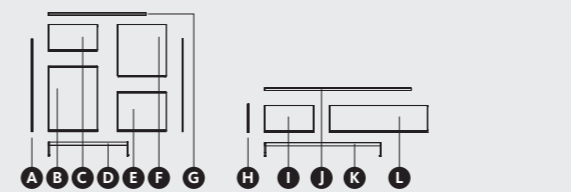

Pág. 77

DESCRIPCIÓN	MEDIDAS	REF.	PT.	ACABADOS
A Lateral AddLiving (x2)	115 x 45 x 1	DBI-7	33	●
B Módulo puerta	60,8 x 45 x 80	DBP-54SI	219	● ●
C Módulo puerta	60,8 x 45 x 32	DBP-24SI	121	● ●
D Pata metálica	98,8 x 38 x 16	DPM-17	179	●
E Módulo puerta	60,8 x 45 x 48	DBP-34SD	160	● ●
F Módulo puerta	60,8 x 45 x 64	DBP-44SD	190	● ●

DESCRIPCIÓN	MEDIDAS	REF.	PT.	ACABADOS
G Sobre	121,8 x 45 x 3	DB-3	53	●
H Lateral AddLiving (x2)	35 x 45 x 1	DBI-2	14	●
I Módulo cajón	60,8 x 45 x 32	DBC-24S	144	● ●
J Sobre	182,6 x 45 x 3	DB-3	80	●
K Pata metálica	144 x 38 x 16	DPM-20	202	●
L Módulo puerta abatible	121,6 x 45 x 32	DBA-26	268	● ●

• Medida: módulo vertical **123,8 x 45 x 131 cm** / m.horizontal **184,6 x 45 x 51 cm**

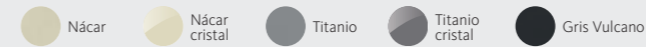

• Precio: **1710 puntos**

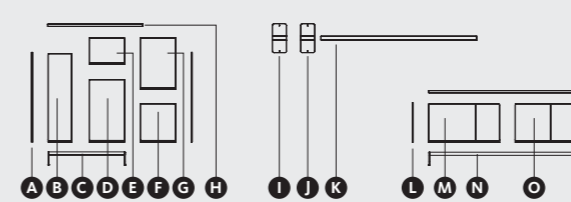

Pág. 78-79

DESCRIPCIÓN	MEDIDAS	REF.	PT.	ACABADOS
A Lateral AddLiving (x2)	115 x 45 x 1	DBI-7	33	●
B Módulo puerta	30,4 x 45 x 112	DBP-71SI	148	●
C Pata metálica	98,8 x 38 x 16	DPM-17	179	●
D Módulo puerta	45,6 x 45 x 80	DBP-52SI	126	●
E Módulo puerta	45,6 x 45 x 32	DBP-22SI	78	●
F Módulo puerta	45,6 x 45 x 48	DBP-32SD	100	●
G Módulo puerta	45,6 x 45 x 64	DBP-42SD	113	●
H Sobre	121,8 x 45 x 3	DB-3	53	●

DESCRIPCIÓN	MEDIDAS	REF.	PT.	ACABADOS
I Estante Nest (x3)	18 x 37,2	EN-5	54	● ●
J Accesorio Nest	18 x 37,2	ENL-5	47	●
K Estante soporte oculto	200 x 23 x 3	EQ5-SM	164	●
L Lateral AddLiving (x2)	51 x 45 x 1	DBI-3	18	●
M Módulo puerta	91,2 x 45 x 48	DBP-33SI	170	● ●
N Pata metálica	205,2 x 38 x 16	DPM-22	233	●
O Módulo puerta	91,2 x 45 x 48	DBP-33S	170	● ●
P Sobre	243,7 x 45 x 3	DB-3	107	●
Q Módulo puerta	60,8 x 45 x 48	DBP-34SD	116	●

• Medida: módulo vertical **123,8 x 45 x 131 cm** / m.horizontal **245,7 x 45 x 67 cm**

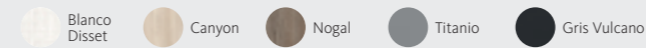

• Precio: **2068 puntos**

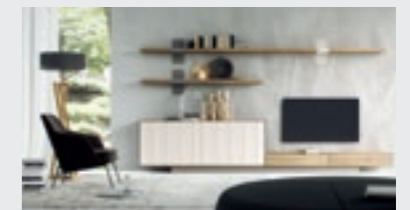
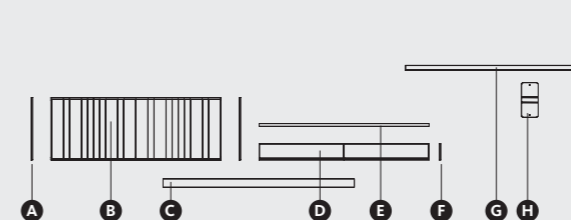

Pág. 80-81

DESCRIPCIÓN	MEDIDAS	REF.	PT.	ACABADOS
A Lateral AddLiving (x2)	67 x 45 x 1	DBI-4	21	●
B Módulo singular Ptas.Plegables AV	182,4 x 45 x 67	DBL-48S	627	● ●
C Zócalo	205,2 x 35 x 9	DZM-22	45	●
D Módulo cajón (x2)	91,2 x 45 x 16	DBC-13S	130	●

DESCRIPCIÓN	MEDIDAS	REF.	PT.	ACABADOS
E Sobre	182,6 x 45 x 3	DB-3	80	●
F Lateral AddLiving	19 x 45 x 1	DBI-1	9	●
G Estante soporte oculto (x3)	182,4 x 23 x 5	EQ5-SM	150	●
H Accesorio Nest (x3)	18 x 37	ENL-5	47	●

• Medida: módulo horizontal **368 x 45 x 76 cm**

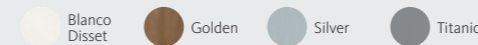

• Precio: **1654 puntos**

Nota: Necesario añadir herraje para colgar en módulos "B, D". Incremento ya aplicado +10 puntos por módulo. Ver tarifa.

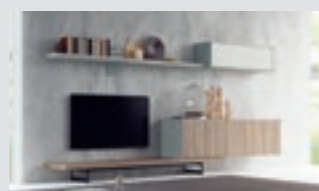
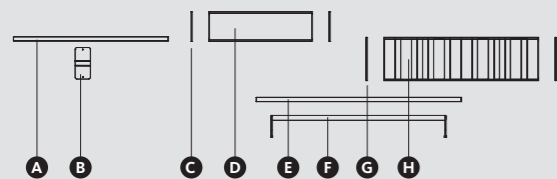

Pág. 82

DESCRIPCIÓN	MEDIDAS	REF.	PT.	ACABADOS
A Estante soporte oculto	182,4 x 23 x 5	EQ5-SM	150	●
B Accesorio Nest	18 x 37	ENL-5	47	●
C Lateral AddLiving (x2)	35 x 32 x 1	DA1-2	10	●
D Módulo puerta elevable	121,6 x 32 x 35	DAE-26	213	●

• Medida total: 305 x 48 x 214 cm

• Precio: 1419 puntos

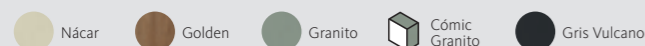

DESCRIPCIÓN	MEDIDAS	REF.	PT.	ACABADOS
E Tarima	242 x 48 x 5	DTR-5	186	●
F Pata metálica	174,8 x 38 x 16	DPM-21	217	●
G Lateral AddLiving (x2)	51 x 45 x 1	DB1-3	18	●
H M. singular Ptas plegables AV	182,4 x 45 x 51	DBL-38S	550	●

Nota: Necesario añadir herraje para colgar en módulo "H". Incremento ya aplicado +10 puntos por módulo. Ver tarifa.

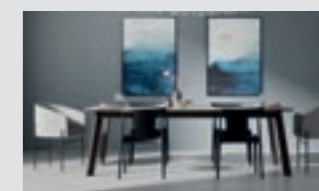
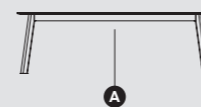

Pág. 96-97

DESCRIPCIÓN	MEDIDAS	REF.	PT.	ACABADOS
A Mesa fija	240 x 110 x 76	DMF-24	1853	●●●

• Medida total: 240 x 110 x 76 cm

• Precio: 1853 puntos

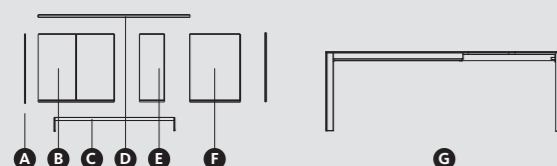
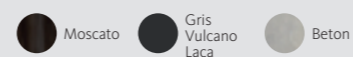

Pág. 90-91

DESCRIPCIÓN	MEDIDAS	REF.	PT.	ACABADOS
A Lateral AddLiving (x2)	83 x 45 x 1	DB1-5	24	●
B Módulo puertas	91,2 x 45 x 80	DBP-53S	210	●
C Pata metálica	144,4 x 38 x 16	DPM-20	202	●
D Sobre AddLiving	182,7 x 45 x 3	DB-3	80	●

• Medida: Mesa 160/250 x 90 x 76,7 cm / Bufet 184,7 x 45 x 99 cm



DESCRIPCIÓN	MEDIDAS	REF.	PT.	ACABADOS
E Módulo puerta cristal	30,4 x 45 x 80	DBP-51SI	151	●
F Módulo puerta	60,8 x 45 x 80	DBP-54SD	146	●
G Mesa comedor	160 x 90 x 76,7	DM6-1	774	●

• Precio Mesa: 774 puntos
• Precio Bufet: 837 puntos

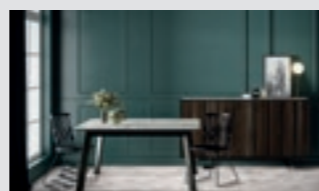
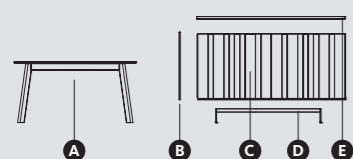

Pág. 92-93

DESCRIPCIÓN	MEDIDAS	REF.	PT.	ACABADOS
A Mesa fija	150 x 150 x 76	DMF-15	1715	●●
B Lateral AddLiving (x2)	1 x 45 x 83	DB1-5	24	●
C Módulo singular Ptas. plegables AV	182,4 x 45 x 83	DBL-58S	678	●
D Pata metálica	129,2 x 38 x 16	DPM-19	194	●
E Encimera porcelánica	182,5 x 42,8 x 0,3	CP-F	273	●

• Medida: Módulo singular: 184,4 x 45 x 99,3 cm

• Precio Mesa: 1715 puntos
• Precio M.Singular: 1193 puntos

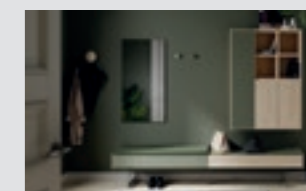
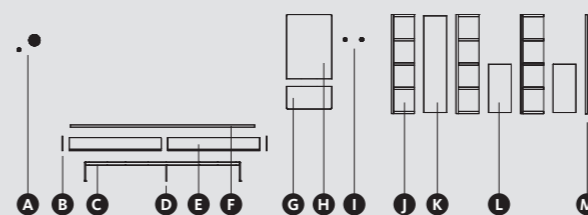

Pág. 43

DESCRIPCIÓN	MEDIDAS	REF.	PT.	ACABADOS
A Bolet Colgador XL	ø15 x 5,5	A-8C2	29	●
B Laterales AddLiving (x2)	19 x 45 x 1	DB1-1	9	●
C Pata metálica	205,2 x 38 x 24	DPM-32	241	●
D Pata apoyo	4 x 0,8 x 24	DPI-01	44	●
E Módulo AddLiving 1 Caj. (x2)	121,6 x 45 x 16	DBC-16S	182	●●
F Sobre AddLiving	243,4 x 45 x 3	DB-3	107	●

• Medida AddLiving: 245,4 x 45 x 43 cm

• Precio: 1925 puntos

• Medida AddBox: 94,2 x 34 x 131 cm

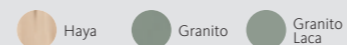

DESCRIPCIÓN	MEDIDAS	REF.	PT.	ACABADOS
G Espejo sin repisa	60 x 1,9 x 30	EJ-10	125	●
H Espejo sin repisa	60 x 1,9 x 85	EJ-12	191	●
I Bolet Colgador (x3)	ø5 x 4,5	A-8C1	17	●●
J Elemento AddBox para colgar (x3)	30,4 x 34 x 131	MCB71	178	●
K Puerta batiente AddBox	30,1 x 127,6	PD-81	84	●
L Puerta batiente AddBox (x2)	30,1 x 63,6	PD-51	57	●
M Montante cierre AddBox	3 x 34 x 131	MCB70	67	●

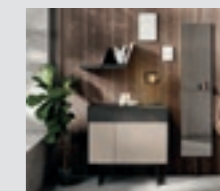
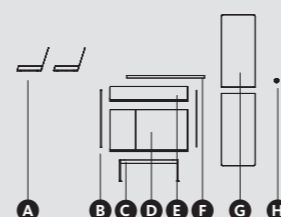

Pág. 65

DESCRIPCIÓN	MEDIDAS	REF.	PT.	ACABADOS
A Estante Fly lacado (x2)	36,7 x 20 x 26,7	EFM-1D	51	●
B Laterales AddLiving (x2)	67 x 45 x 1	DB1-4	21	●
C Pata metálica. Esp.	68,4 x 38 x 24	DPM-26	215	●
D Módulo AddLiving 2 Ptas.	91,2 x 45 x 48	DBP-33SD	170	●●

• Medida AddLiving: 93,3 x 45 x 91 cm

• Precio: 1022 puntos



DESCRIPCIÓN	MEDIDAS	REF.	PT.	ACABADOS
E Módulo AddLiving 1 Caj.	91,2 x 45 x 16	DBC-13S	120	●
F Sobre AddLiving	91,3 x 45 x 3	DB-3	40	●
G Espejo con repisa (x2)	40 x 9 x 85	EJ-08	158	●
H Bolet Colgador	ø5 x 4,5	A-8C1	17	●



LAGRAMA

LAGRAMA S.L

Ctra. Vinaròs - Ulldecona Km 11
Polígono Planes Altes 12500
Vinaròs - Castellón
+34 977 72 03 25
lagrama@lagrama.es

Diseño y desarrollo de producto:
Toni Felip y Lluís Codina
Equipo técnico de Lagrama

Dirección de arte:
Equipo de diseño de Lagrama
Toni Felip y Lluís Codina

Diseño y maquetación:
Equipo de diseño Lagrama

Fotografía:
David Imatge
Lluís Codina Studio

Impresión:
Agpograf Impressors

Mayo 2018

muebles
GRUPO INTERMOBEL



muebles
GRUPO **INTERMOBEL**
lagrama.es